Teltonika RUT200
Installatiegids

Benodigdheden (met SIM-kaart)

- Een laptop/computer (met ethernet-aansluiting)
- Een ethernetkabel
- De Teltonika RUT200router
- De (meegeleverde) stroomadapter
- Twee LTE-antennes (voor het mobiele netwerk)
- Eén WiFi-antenne (voor het draadloze netwerk)
- Een SIM-kaart (mobiele provider met internetabonnement)
- Het wachtwoord van de router (dit staat op de sticker onder de router)
- Een paperclip of SIM-tooltje

CONFIGURATIE VAN DE HARDWARE

(MET SIM-KAART)

Stap 1: Open de SIM-houder met een paperclip of het SIM-tooltje door in het kleine gaatje te drukken.

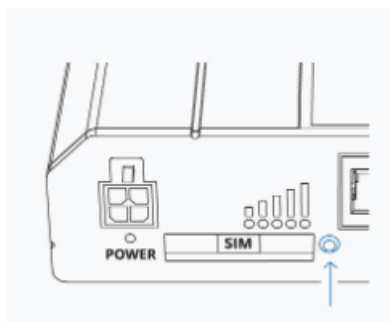

Stap 2: Haal de SIM-houder uit het toestel.

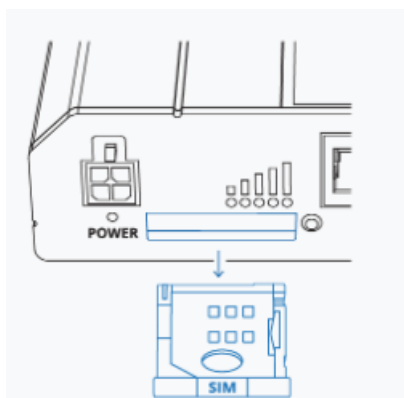

Stap 3: Plaats de SIM-kaart in de SIM-houder.

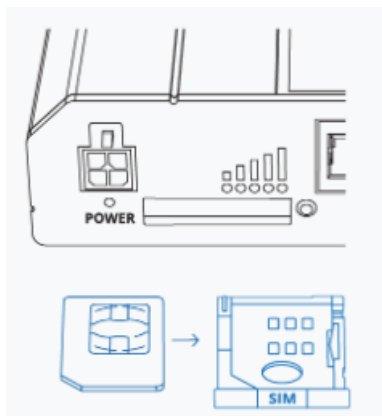

Stap 4: Steek de SIM-houder terug in het toestel.

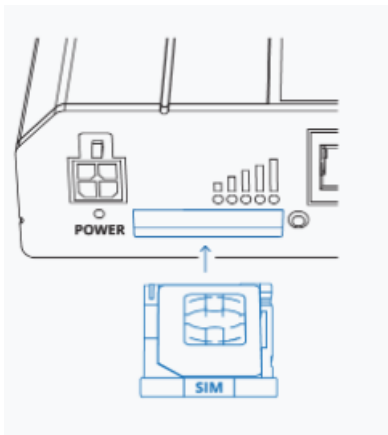

Stap 5: Zoek de twee antennes met het label 'Mobile'. Schroef ze voorzichtig vast op de twee 'Mobile'-poorten aan de achterkant van de router.

LETOP: De labels op de antenne en de router moeten overeenkomen!"

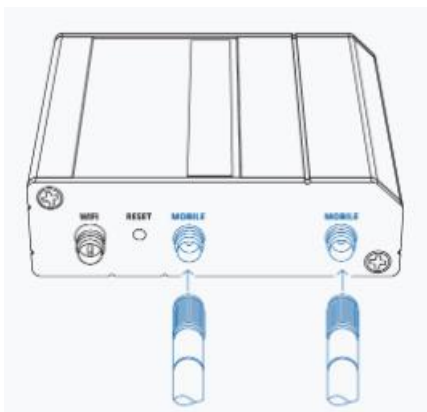

Stap 6: Bevestigde WiFi-antenne op de poort met het label 'WiFi'. Let op dat de labels op antenne en router overeenkomen.

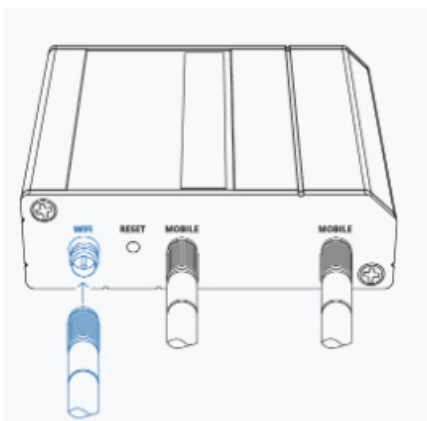

Stap 7: Sluit de 4-pin connector-adapter aan op de Power-poort aan de voorkant van het toestel. Steek de adapter vervolgens in het stopcontact.

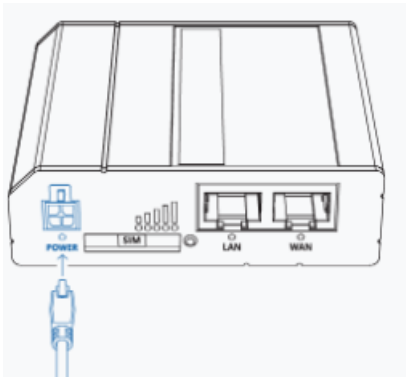

Stap 8: Wacht tot de router klaar is met opstarten.

Dit kan een paar minuten duren. Je weet dat de router helemaal klaar is voor gebruik wanneer de knipperende lampjes naast het WiFi-signaalicootje stoppen met knipperen en constant blijven branden.



CONFIGURATIE VAN DE SOFTWARE

(MET SIM-KAART)

Stap 1: Verbind de router met je laptop. Steek het ene uiteinde van de ethernetkabel in een LAN-poort aan de voorkant van de router. Steek het andere uiteinde in de ethernetpoort van je laptop.

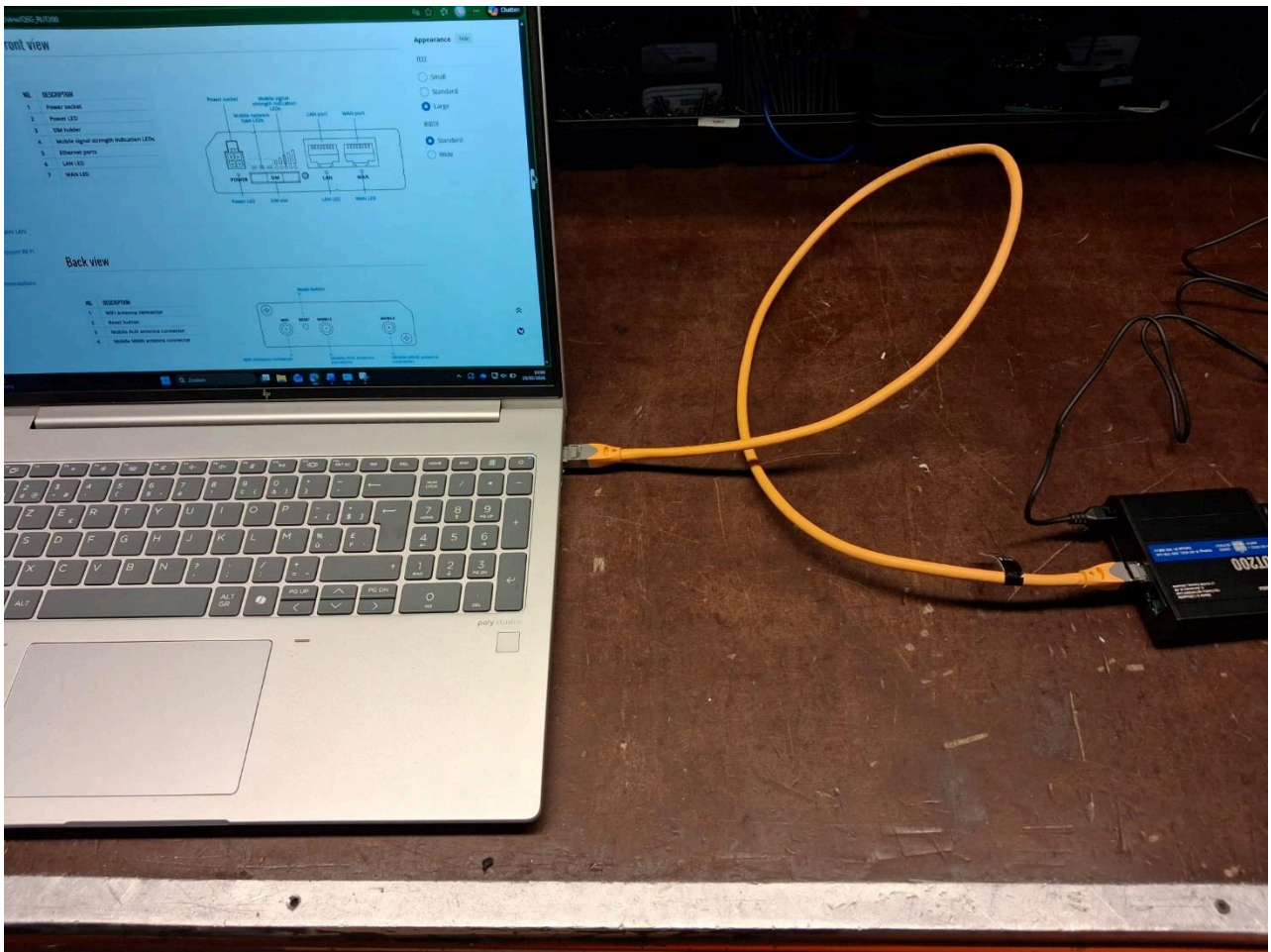

Stap 2: Open de webinterface. Start je browser en typ in de adresbalk: 192.168.1.1.

Druk op Enter.

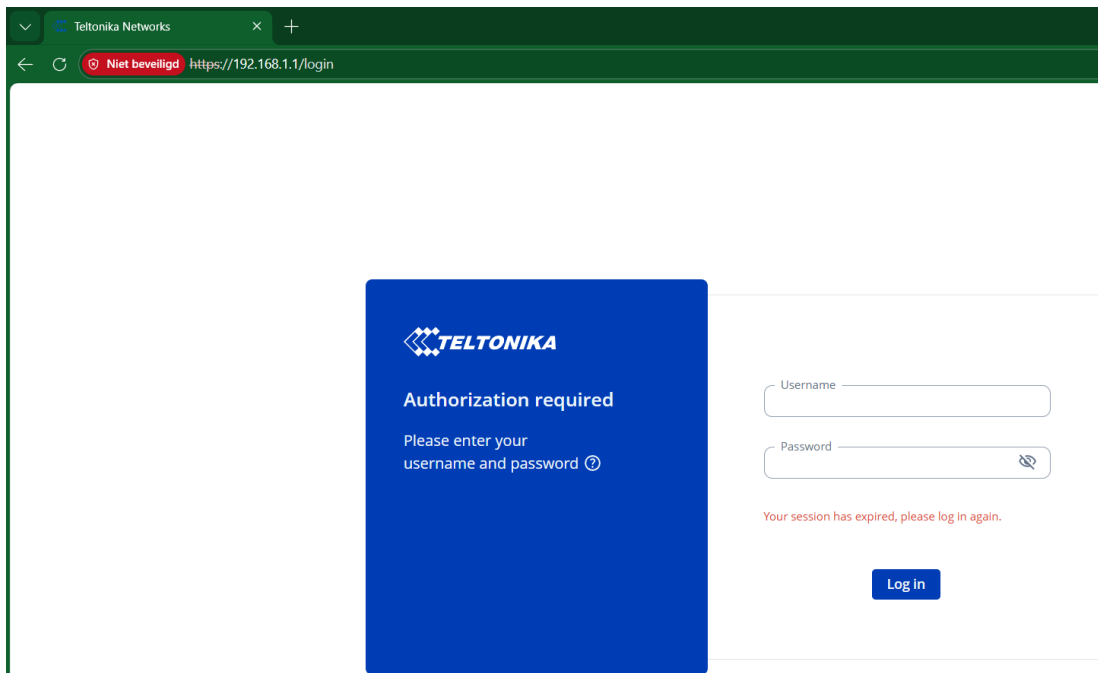

Jekrijgt mogelijk een melding dat de verbinding niet veilig is. Dit is normaal omdat de router geen officieel certificaat heeft. Klik op 'Geavanceerd' en daarna op 'Doorgaan naar 192.168.1.1 (onveilig)'.

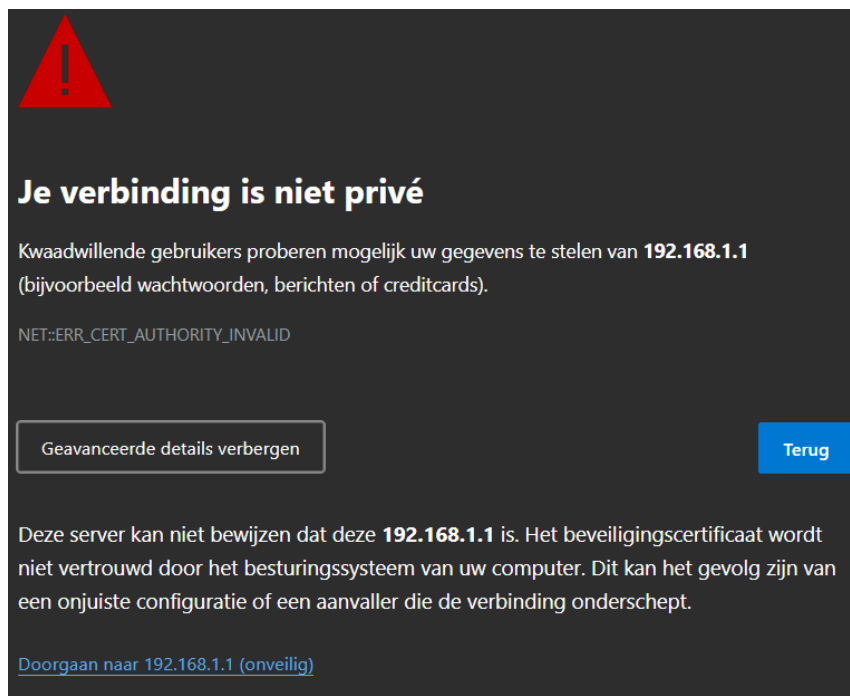

Stap 3: Login met je aanmeldgegevens.

De gebruikersnaamen het wachtwoord vind je op de sticker onder de router!



Username

Password 

Log in

Stap 4: Wijzig het wachtwoord.

Bij de eerste keer inloggen word je verplicht een nieuw wachtwoord in te stellen. Noteer dit goed!

LETOP: Het wachtwoord moet minimaal 8 tekens lang zijn en bevatten minstens één cijfer en één speciaal teken (@,!, ?, ...).

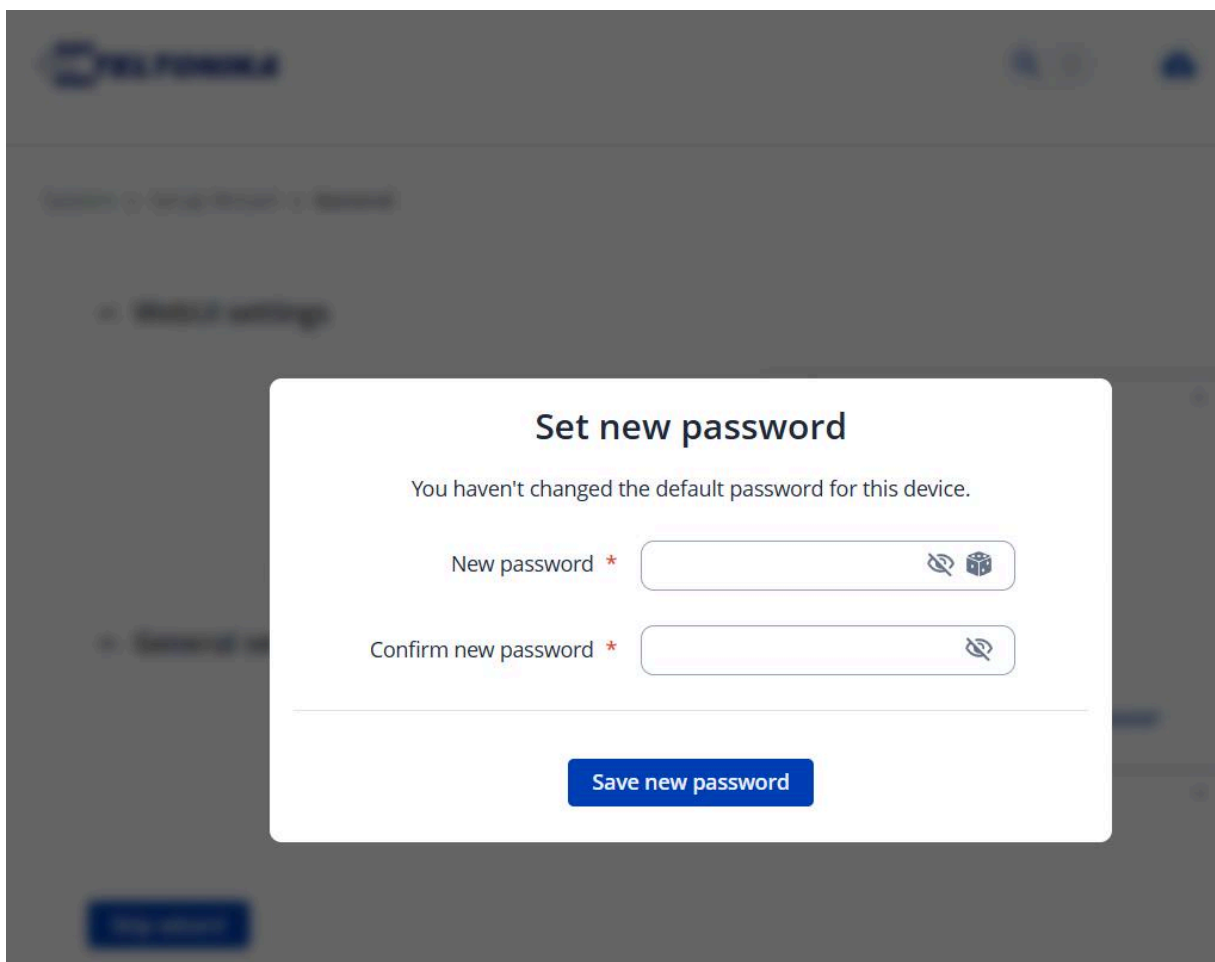

Stap 5: Als de router een firmware-update aanbiedt, voer deze dan uit. Dit kan enkele minuten duren. De router start daarna opnieuw op.

 **Firmware update is available**
Please update your device to RUT2M_R_00.07.20.5 version to ensure safe and smooth system performance. [Update now](#)

Upgrading...

The page you are trying to reach uses HTTPS protocol. Click the link and add exceptions: <https://192.168.1.1>

Stap 6: De router is nu klaar voor gebruik. Jekunt via de webinterface verdere instellingen aanpassen.

Stap 7: Je wordt nu doorgestuurd naar de installatiewizard. Stel hier de gewenste taal en tijdzone in. Vink 'Data analytics' aan als je dit wilt. Synchroniseer de tijd met jouw tijdzone.

^ WebUI settings

Language

Data analytics on

^ General settings

[Subscribe](#)

Current system time 2026-02-25 11:51:02 [Sync with browser](#)

Time zone

[Skip wizard](#)

[Next](#)

Stap 8: Hierna volgt de mobiele configuratie.

Bij 'Mobile configuration' moet 'Auto APN' uitgezet worden.

Hierna moet je de APN van de provider van de simkaart ingeven. Dit kan online opgezocht worden.

^ Mobile configuration

Status   

PIN

^ Interface mob1s1a1 APN configuration

Auto APN on

 Functional APN will be detected automatically.

Back

Skip wizard

Next

Stap 9: Kies het land en of het om een 'indoor' (binnen) of 'outdoor' (buiten) installatie gaat.

^ Global settings

Country code

BE - Belgium

Installation type Indoor Outdoor

Stap 10: Klik rechtsonder op 'Finish'.

^ RMS settings Connect

Connection type Enabled Standby Disabled

Authentication code

^ Status

Management status	Enabled
Connection state	Down (Failed to resolve hostname)
Serial number	6006860668 🔗
LAN MAC	20:97:27:8D:88:E8 🔗
Next connection after	00:00:00

Back Skip wizard Finish

De installatie van de router is nu voltooid. Je kan het toestel via internetkabel gebruiken.